

Инструкция по монтажу

AMK

ДЕКОРАТИВНОЕ ПОКРЫТИЕ



$t^{\circ} < 5^{\circ}$



монтировать
только при
 t° выше $+5^{\circ}\text{C}$!



обращаться
бережно

Вам понадобятся
эти инструменты!

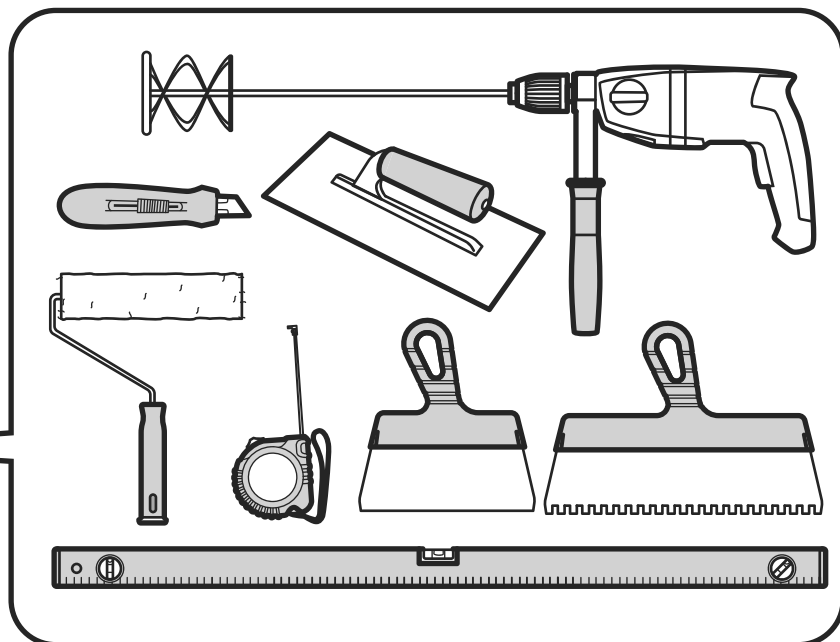

1

Подготовить и прогрунтовать поверхность

Отремонтировать

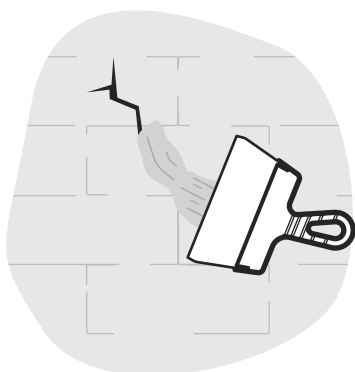

Очистить

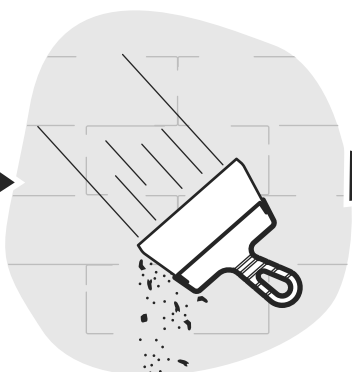

Прогрунтовать

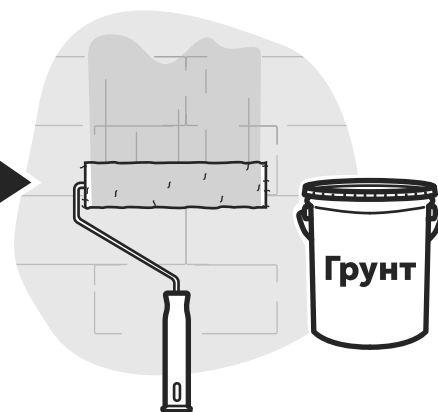

2

Разметить поверхность

Разметить

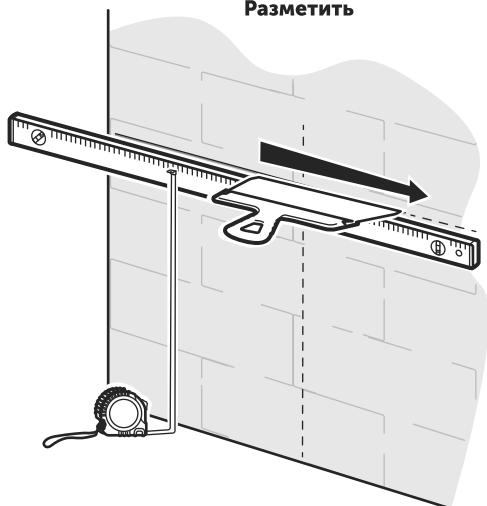

Примерить лист

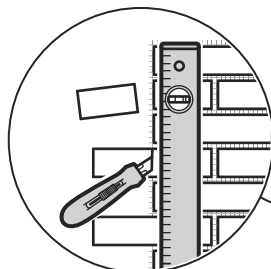

Отрезать лишнее

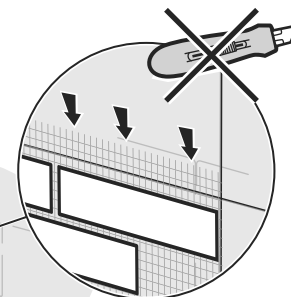
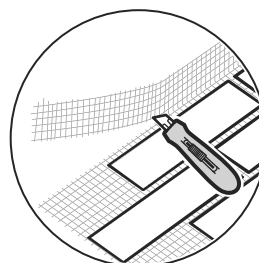

Оставить сетку
сверху листа

Листы будут
укладываться
внахлест
друг на друга

3 Подготовить клеевой раствор

Приготовить клеевой раствор



Клей должен быть пластичным, но не течь

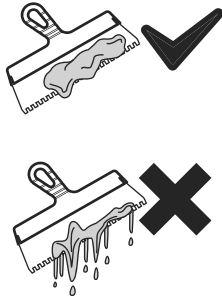

4 Нанести клей на поверхность

Нанести равномерно

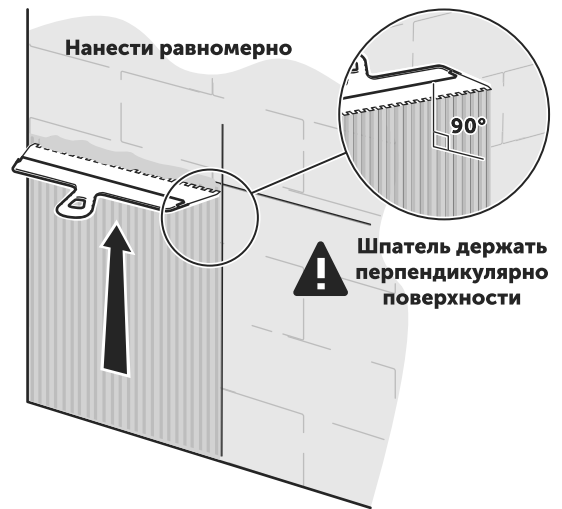

Шпатель держать перпендикулярно поверхности

5 Приложить и разгладить лист

Приложить и выровнять

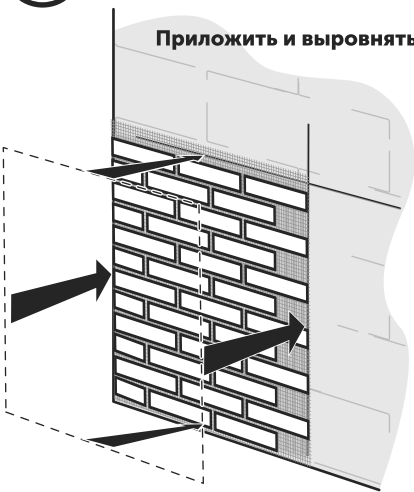

Разгладить, удаляя воздух, чтобы избавиться от пустот



Клей должен проступить сквозь сетку

7 Заполнить швы клеем



Шпатель держать под углом 45° к поверхности

⚠ Если решили сделать перерыв или остановить работу на время

Убрать лишний клей по верхнему краю и в месте будущего стыка со следующим листом

8 Дождаться полного высыхания и удалить защитную пленку

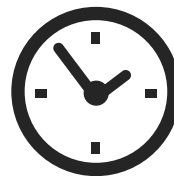

⚠ Необходимо учитывать свойства впитывания влаги того материала, на который производится монтаж

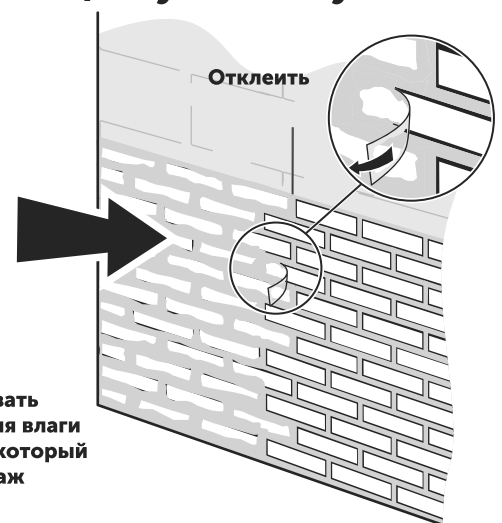

Отклеить



Остались вопросы?

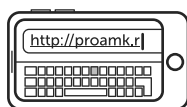

Зайдите на proamk.ru



Посмотрите обучающие видео

Информация о производителе:
г. Ростов-на-Дону,
пр-т Соколова, 13,
почтовый индекс 344006;
тел. 8 (863) 226-41-59;
эл. почта: info@proamk.ru